

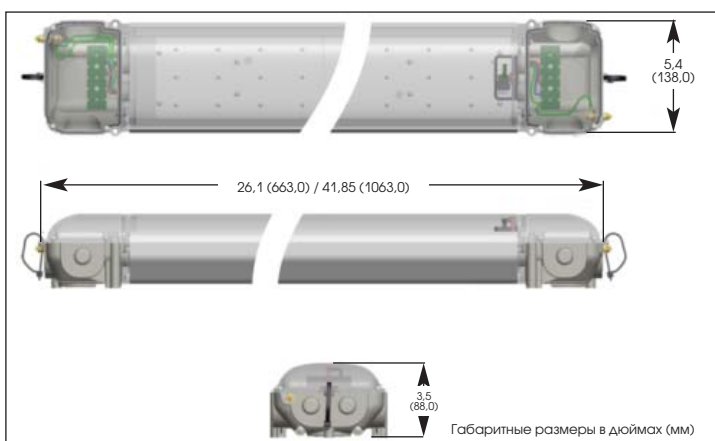

Линейные светодиодные светильники DuroSite® LPK



Сертификация и классификация

- ▷ Соответствуют стандарту UL1598
- ▷ Соответствуют требованиям следующих стандартов ЕС: EN 55015:2006 / EN 61547:2009 / EN 60598:2008
- ▷ CSA 22.2 # 250.0-04
- ▷ Степень пылевлагозащитности IP65/66

Характеристики и преимущества

- ▷ Коэффициент стабильности светового потока составляет > 70 % после 60 000 часов работы
- ▷ Для холодного белого света используются новейшие светодиоды со светоотдачей более 100 люмен на ватт
- ▷ Допускается последовательное подключение
- ▷ Функция мгновенного включения/отключения
- ▷ Универсальное входное напряжение от 90 до 277 В при частоте 50/60 Гц
- ▷ Отсутствие ртути и свинца
- ▷ Возможность подключения удаленных фотоэлементов

Коды заказа

Номер изделия	Мощность	Начальный световой поток прибора	Световая отдача, люмен на ватт
LPK22-2C3DIF	25 Вт	1850	74
LPK44-2C3DIF	50 Вт	3700	74

Применение

Линейные светодиодные светильники DuroSite® LPK компании Dialight представляют собой высокопрочное и надежное решение, применяемое в местах с тяжелыми условиями на территории промышленных предприятий и коммунальных служб. Герметичный корпус позволяет использовать светильники как внутри, так и вне помещений, а устройство автоматической регулировки входного напряжения позволяет использовать их в большинстве подобных мест по всему миру. Прибор рассчитан на 60 000 часов непрерывной работы и не требует обслуживания в течение срока эксплуатации, за исключением периодических осмотров.

Долговечные светодиодные светильники компании Dialight разработаны с учетом требований распространенных технических условий и отличаются максимальным энергосбережением, уменьшенными затратами на техобслуживание и высоким качеством освещения.

Механические характеристики

Масса устройства: 6,13 кг (13,5 фунта) для исполнения длиной 663 мм
9,00 кг (19,8 фунта) для исполнения длиной 1063 мм

Электрические характеристики

Рабочее напряжение: 90–277 В перем. тока при частоте 50/60 Гц

Мощность: 25 Вт для исполнения длиной 663 мм
50 Вт для исполнения длиной 1063 мм

Рабочая темп.: от -40 °C до 55 °C (от -40 °F до 131 °F)

Требования к шумовым характеристикам / ЭМС: устройство соответствует требованиям класса В стандарта FCC (пункт 47, подпункт В, статья 15). EN55015:2006

Устойчивость к радиопомехам: 10 В/м, 80 МГц — 1 ГГц

Устойчивость к гармоническим составляющим тока: в соответствии с требованиями стандарта EN 61000-3-2: 2006

Коэффициент нелинейных искажений: < 15 % при напряжении 120 В перем. тока
< 20 % при напряжении 277 В перем. тока

Уровень защиты от перенапряжения: в соответствии с требованиями стандарта EN 61000-4-5
1 кВ (межфазное)
2 кВ (между фазой и землей)

Коэффициент мощности: > 0,9

Материалы

Корпус: анодированный алюминий 6061

Линза: рассеивающая поликарбонатная
Имеются исполнения с прозрачными линзами (изготавливаются при минимальном объеме заказа, обращаться на завод)

Вспомогательные принадлежности (арматура): нержавеющая сталь

Фотометрическая информация

Показатель цветопередачи: > 70

Цветовая температура: 6350 К (холодный белый)

Все значения являются стандартными, если не указано иное



Линейные светодиодные светильники DuroSite® LPK

Кривые силы света

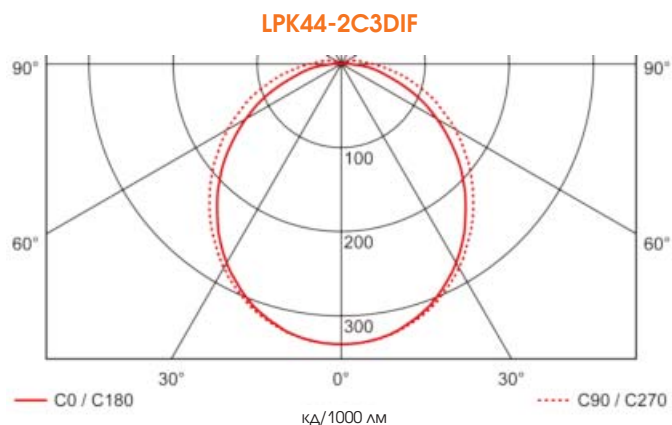
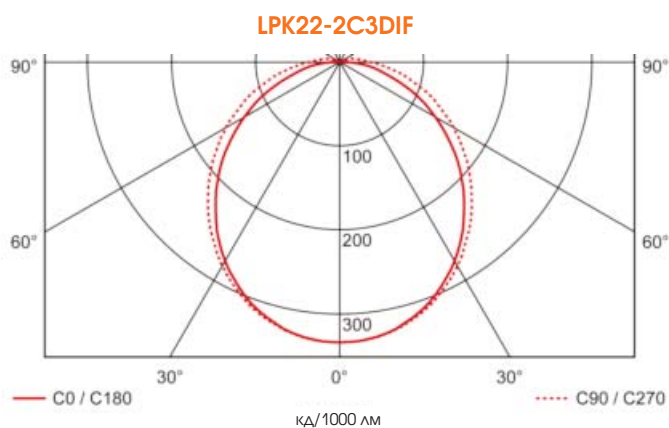

Информация об установке

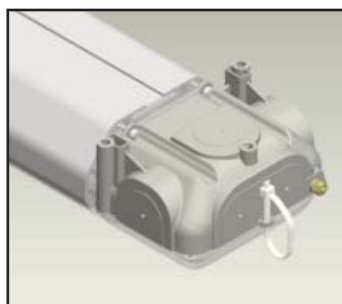

Торцевой узел
Доступные точки ввода



Торцевой узел
Просверливаемые отверстия



Крепежные винты

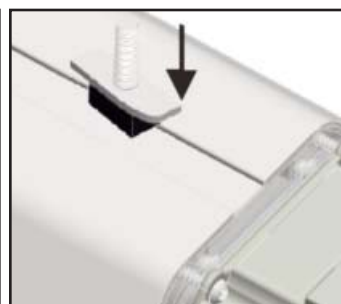

Пазовое соединение
Требуется при прокладке кабеля по
направляющим или каналам

Информация о подключении кабелей

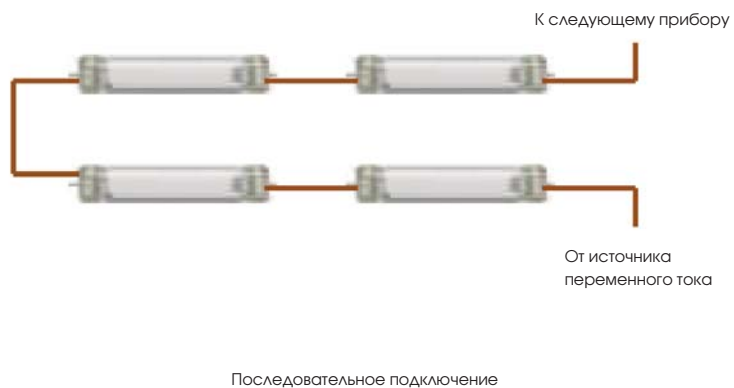
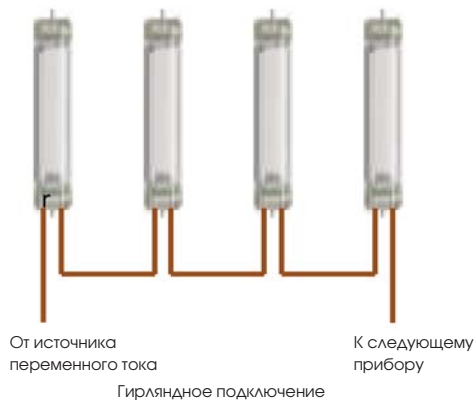

Компания Dialight сохраняет за собой право на внесение изменений в любое время в целях обеспечения поставки продукции максимально высокого качества.

Обновленная версия данного документа всегда имеется по адресу:
www.dialight.com/Assets/Brochures_And_Catalogs/Illumination/MDEXLUMLPKX001.pdf